

Конвенсияи КИА СММ дар бораи арзёбии таъсир ба муҳити зист дар заминаи фаромарзӣ

Конвенсияи Эспо

Тезисҳои мунтахаб дар тасвирҳо

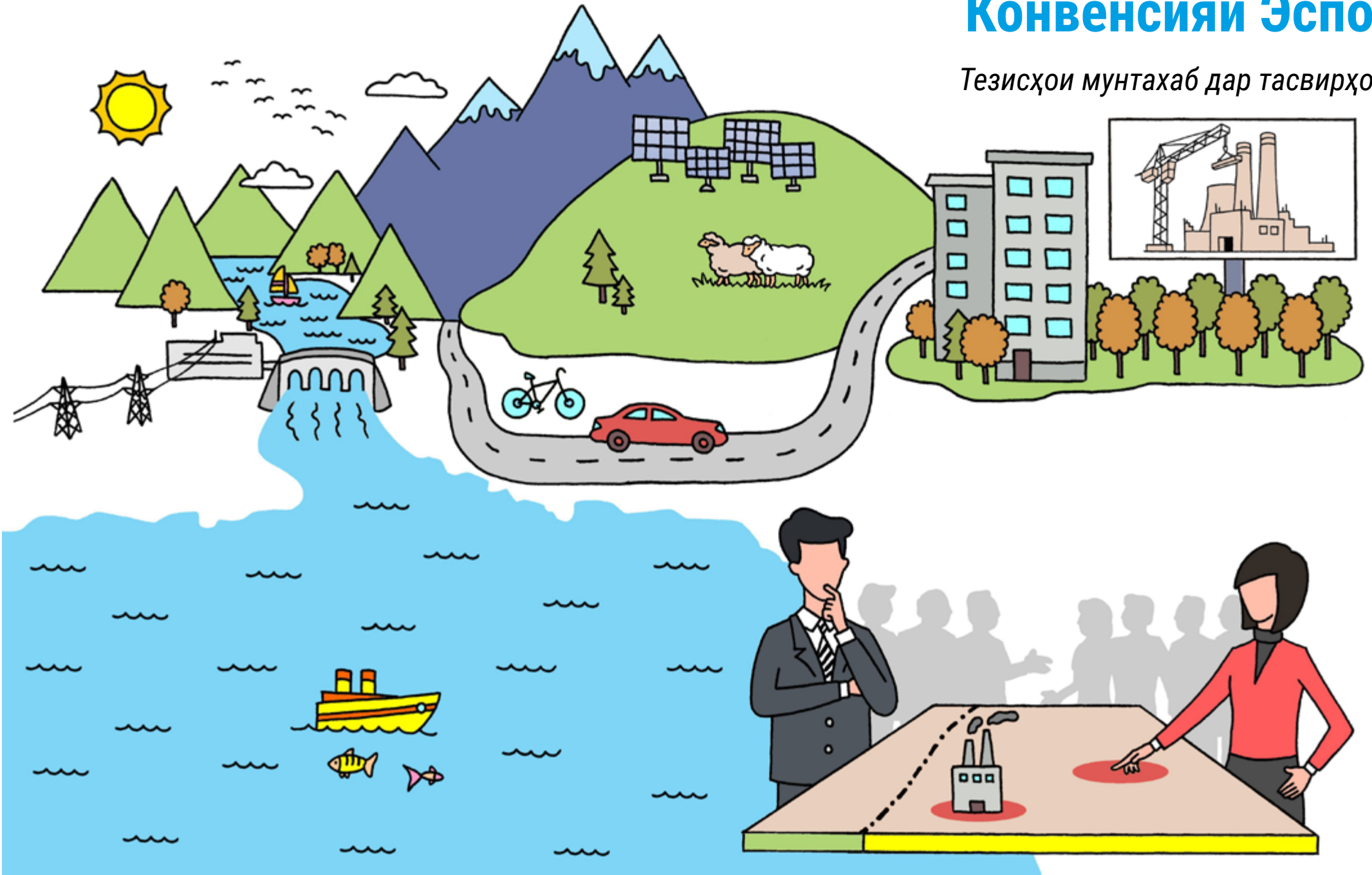



Organization for Security and
Co-operation in Europe

Андешаҳои дар ин санад баёншуда ба муаллифон таалуқ доранд ва нуктаи назари Созмони амният ва ҳамкорӣ дар Аврупо (САҲА) ва Комиссияи иқтисодии Созмони милали мутаҳҳид барои Аврупо (КИА СММ)-ро ба таври ҳатмӣ инъиқос намеку-
нанд. Мавод дар навиштаи мазкур интихобан ва ба шакли соддаву фаҳмо пешниҳод карда шудааст. Маводи мазкур ба ҳеч
ваҷҳ матни Конвенсия, Протокол ва ё ҳама гуна санади расмии дигарро иваз намекунад.

Аз тарафи Шабакаи экологии «Зой» бо дастгирии САҲА ва Котиботи Конвенсия омода шудааст.

Концепсия: Виктор Новиков, Елена Сантер, Екатерина Молодсова, Кристиан Мелис

Тасвирҳо: Руслан Валитов

Тарроҳӣ: Ярослав Тартиков

Муҳаррир: Ҷамолиддин Ёқубов



Мундарица



| | |
|---|----|
| Конвенсияи КИА СММ Эспо ва Протоколи арзёбии стратегии экологӣ | 5 |
| Тартиби арзёбии таъсир ба муҳити зист (АТМЗ) дар заминаи фаромарзӣ | 6 |
| Конвенсия то қабул намудани қарори ниҳой амал мекунад | 7 |
| Дар сурати набудани огоҳинома | 8 |
| Бархе равишҳои паҳнкунии иттилот | 9 |
| Унсурҳои асосӣ | 10 |
| Бархе аз намудҳои фаъолиятҳо, ки Конвенсия онҳоро паҳн мекунад | 11 |
| Бархе аз навъҳои таъсир ба муҳити зист | 14 |
| Дида баромадани роҳҳои ҳалли алтернативӣ ва муносибтарин иқдомҳо барои коҳиши таъсирот ба муҳити зист | 15 |
| Шаклҳо ва қолабҳои ҳамкорӣ | 17 |
| Ҳолатҳои мушаххас | 18 |
| Намуна аз ҳамкории муваффақона | 19 |
| Нақшаҳо, барномаҳо ва санадҳои стратегӣ, ки ниёз ба арзёбии стратегии экологӣ доранд | 20 |
| Намунаҳои қарорҳои стратегӣ дар асоси омилҳои экологӣ | 21 |
| Марҳилаҳои арзёбии стратегии экологӣ дар мисоли бахши энергетика | 22 |
| Ҳамкорӣ дар бахши захираҳои оби дарёҳои Чу(Шу) ва Талас: андешаҳои зистмуҳитии раҳбурдӣ | 23 |
| Рушди сайёҳӣ ва роҳи мошинӣ байни Алмато ва кӯли Иссиққӯл: ҷанбаҳои зистмуҳитии раҳбурдӣ | 24 |
| Поккорӣ кардани партовҳои радиатсионӣ ва олудашавӣ: иштироки марказҳои маҳаллии Орхусс | 25 |
| Сохтор ва амалкарди Конвенсияи КИС ММА Эспо | 26 |
| Ҳамоҳангии Конвенсияи КИА СММ Эспо бо конвенсияҳои дигар | 27 |
| Иттилооти иловагӣ ва маводҳои методӣ | 29 |





*Созмони амният ва ҳамкорӣ дар Аврупо (САҲА),
ки бо Комиссияи иқтисодии Аврупои Созмони Милали Муттаҳид (КИА СММ) дар
ҳамкории зич фаъолият мебарад, татбиқи Конвенсияи КИА СММ оид ба арзёбии
таъсири муҳити зистро дар заминаи фаромарзӣ (Конвенсияи Эспо) бахусус
бо роҳи баргузори чорабиниҳои муштарак оид ба рушди иқтисодии
кишварҳои Осиёи Марказӣ дастгирӣ мекунад.*

*Тасвирҳои ин дастурнамал, ки ба муносибати сисолагии қабули Конвенсия омода
гардидааст, рӯҳ ва нақши он (Конвенсия)- ро дар ҳифзи муҳити зист
ва рушди ҳамкориҳои байналмилалӣ таҷассум мекунад.*

Конвенсияи Эспо

Табдил ба як абзори қаҳонӣ мешавад

Протокол оид ба арзёбии стратегии экологӣ (АСЭ)

Абзори қаҳонӣ

ҚАБУЛ ШУДААНД

Эспо (Финландия), с. 1991
Аз с. 1997 амал мекунад

Киев (Украин), с. 2003
Аз с. 2010 амал мекунад

ШУМОРАИ ҚОНИБДОРОН ТО МАРТИ С. 2021

Тарафҳо 45, бо шумули ИА

Тарафҳо 33, бо шумули ИА

ТАТБИҚ МЕШАВАД:

дар робита бо фаъолиятҳои барномарезишуда дар сатҳи лоиҳа дар бахшҳои хусусӣ ва давлатӣ

дар робита бо сиёсати давлатӣ, нақшаҳо, барномаҳо ва қонунҳо

бо эҳтимоли таъсири номатлуби назаррас ба муҳити зист берун аз кишвар

бо эҳтимоли таъсири номатлуби назаррас ба муҳити зист бо шумули саломатӣ; механизми ҷамоҳангии лоиҳаҳои рушд фароҳам мешавад

дар сатҳи фаромарзӣ

дар доҳили кишвар ва дар сатҳи фаромарзӣ

МАҚСАД

бартараф кардан, кам кардан ва коҳиш додани ҳама гуна таъсири номатлуби зараровар дар асоси омилҳои экологӣ ҳангоми банақшагирии рушди иқтисодӣ

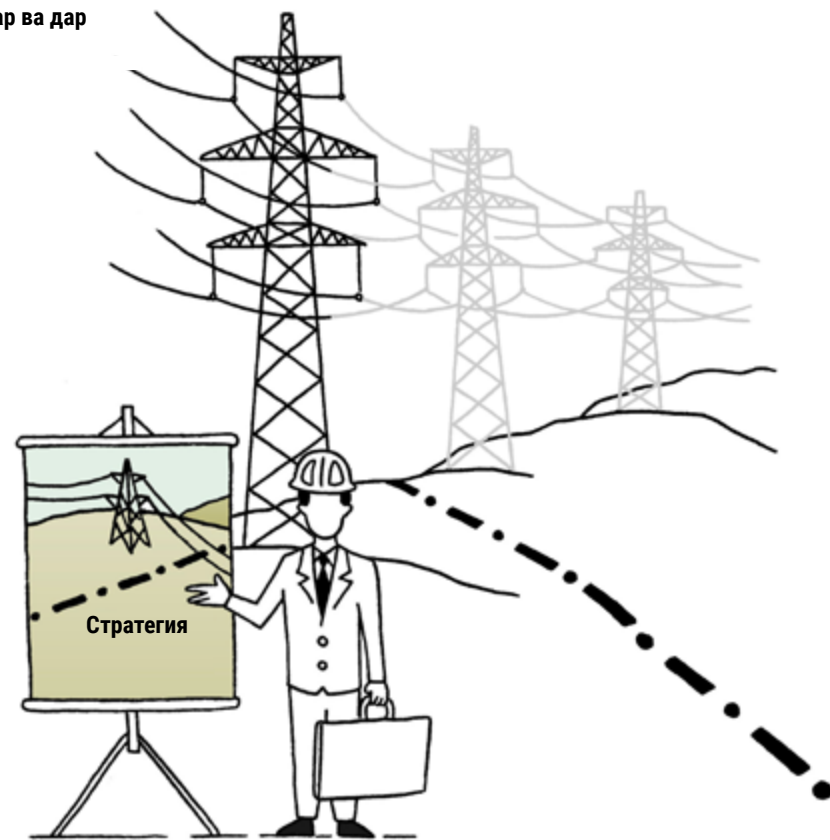

Равиши арзёбии таъсир ба муҳити зист дар заминаи фаромарзӣ



Тарафи Дахлдор

- ⇒ дарёфти огоҳиномаро тасдиқ мекунад,
- ⇒ хабар медиҳад, ки он оё дар равиши арзёбии таъсир ба муҳити зист тасмими иштирокро дорад.

Набудани посухи саривақтӣ метавонад ҳамчун надоштани хоҳиш барои иштирок дар раванд, шарҳ дода шавад.



Ҷониби тасмимгиранда

- ⇒ санадҳои арзёбии таъсир ба муҳити зистро омода мекунад,
- ⇒ онро барои баррасӣ ба мақомоти салоҳиятдор ва ҷомеаи Тарафи дахлдор пешниҳод мекунад.

Ҷониби тасмимгиранда

- ⇒ Тарафи дахлдорро бо фаъолияти огоҳонӣ доир ба намудҳои фаъолияти ба нақшагирифта, ки дар Иловаи I нишон дода шудааст, ки таъсири манфии фаромарзӣ метавонад дошта бошад, таъмин менамояд.

Дар сурати вучуд доштани эҳтимолияти таъсироти бештари расондани зарари фаромарзӣ огоҳкунӣ ҳатмӣ мебошад.



Иштироки аҳли ҷомеа (ниг. ба саҳифаи 9.)



Тасмими ниҷой

Ба Тарафи дахлдор доир ба қарори ниҷой, инчунин дар бораи сабабҳо ва мулоҳизаҳои, ки дар асоси он тасмимгири шудааст, иттилоъ дода мешавад (Дар бораи ҳуқуқҳои соҳибхитёр ба саҳифаи 10 нигаред)

Ҷониби таъсисдиҳанда

- ⇒ нисбати фаъолияти ба нақшагирифташуда бо назардошти арзёбии таъсир ба муҳити зист, ки дар натиҷаи эродҳо ва натиҷаи машваратҳо ба даст овардааст, қарор қабул мекунад.

Дар асоси санадҳо **Тарафҳои манфиатдор** машварат мегузаронанд, аз ҷумла, дар мавриди кам кардани таъсирот, қарорҳои алтернативии имқонпазир ва мониторинг (ниг. ба саҳифаҳои 15 – 16)

Конвенсия то қабул намудани қарори ниҳой амал мекунад

Ҷониби тасмимгиранда

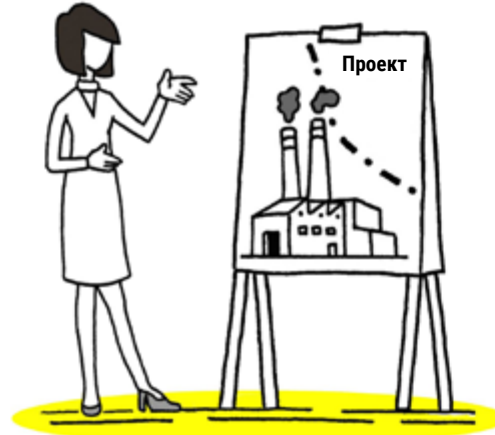

Тарафи Дахлдор



Вақте қарор қабул шуд, Ҷониби тасмимгиранда

- ⇒ тасмими ниҳойро дар бораи фаъолияти ба нақшагирифташуда;
- ⇒ сабабҳо ва фаҳмиш, ки ба он асос ёфтааст;
- ⇒ тавзеҳот дар бораи он ки чаро эродҳои мушаххас рад карда шуданд, ба Тарафи дахлдор пешниҳод мекунад.



Тарафи пайдоиш ва Тарафи дахлдор масъулият муштарак доранд барои

ба аҳли ҷомеаи Тарафи дахлдор ва аҳли ҷомеаи Ҷониби таъсисдиҳанда масъулияти муштарак доранд.



Дар сурати набудани огоҳинома...

Тарафи дахлдори эҳтимоли



Агар Тараф чунин ҳисобад, ки ба он таъсир хоҳад расонд, аммо огоҳнома нагирифтааст, вай бояд...

Сармоягузoron бояд эҳтиёткор бошанд ва дар бораи маблағгузори кардани лоиҳа танҳо пас аз возеҳ шудани оқибатҳои лоиҳа розигӣ диҳанд ва дар ҳолати зарурӣ доир ба арзёбии таъсири фаромарзӣ ба муҳити зист дархост пешниҳод кунанд.

Дархост



... муроҷиат намояд ба Ҷониби тасмигиранда замоне, ки доир ба фаъолияте, ки таъсири манфӣ метавонад расонад, огоҳ шуд, ва дар бораи ин фаъолият иттилоъ дархост кунад.



Тарафи пайдоиш



Асосноккунӣ

Ҳангоми гирифтани маълумот, Тарафи дахлдор бояд бо далел асоснок кунад, ки чаро вай чунин мешуморад, ки таъсири назарраси манфӣ ба қаламрави он истисно карда намешавад.

Тарафи Дахлдор



Вазифа

Иттилооти кофиро барои гузарондани машварат ва инчунин санадҳо доир ба АТМЗ, агар вучуд дошта бошад, пешниҳод мекунад.

Ҷониби тасмигиранда



Кишвари эҷодкунанда, ки узви Конвенсияи Эспо намебошад

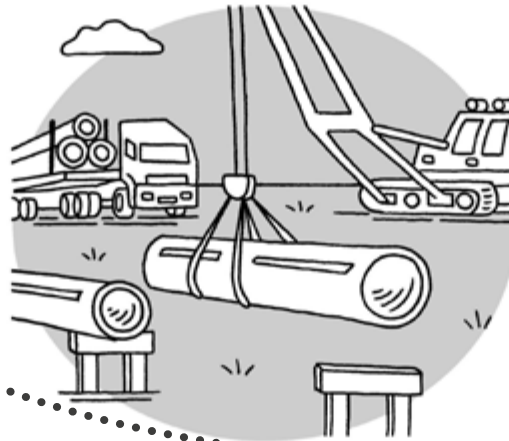

Иродаи нек, беҳтарин таҷрибаи байналмилалӣ



Ҳарчанд Конвенсияи Эспо дар нисбати кишварҳое, ки ҷонибдор нестанд, амал намекунад, вале ба манфиати онҳо, инчунин ба манфиати сармоягузoron ҳаст, иродаи нек нишон медиҳаду дар сурати дархост иттилоо пурсидашударо пешниҳод мекунад.

Бархе равишҳои паҳнкунии иттилот

Паҳнкунии иттилоот байни ҷомеа

Бюллетенҳои иттилоотӣ

Плакатҳои таблиғотӣ



Тарафҳои дахлдор метавонанд дар бораи лоиҳаҳои нави Ҷониби тасмимгиранда иттилоъ гиранд, бо роҳи паҳнкунии иттилоот дар байни ҷомеа

пайгирии иттилоъ дар ВАО



Роҳҳои иштироки аҳоли дар машваратҳо

Муҳокимаҳои оммавӣ



Хабарҳои расмӣ дар ВАО (радио, телевизион, рӯзнамаҳо)



Пешниҳоди мустақими иттилоот тавассути почтаи электронӣ аз ҷониби кормандони мақомоти масъули як Тараф ба кормандони мақомоти дахлдори тарафи дигар

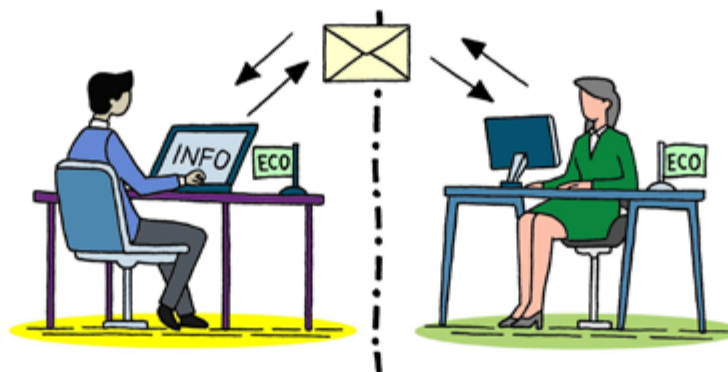

Пешниҳоди эродҳо дар шакли хаттӣ

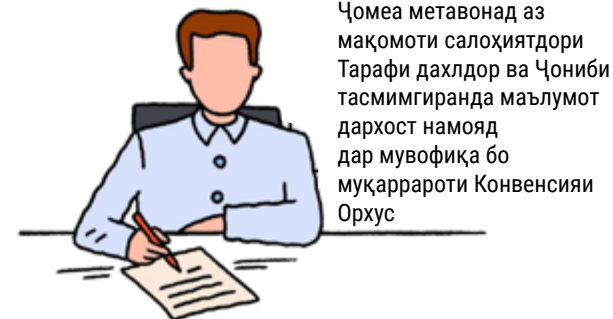

Сомонаҳои лоиҳа



огоҳиномаи расмӣ



Иттилоъ аз ҷомеаи Ҷониби тасмимгиранда



Усулҳои асосӣ

Ҷониби тасмимгиранда

Ҳуқуқи комил барои иҷрои лоиҳа
пас аз ба назар гирифтани эродҳои
Тарафи дахлдор

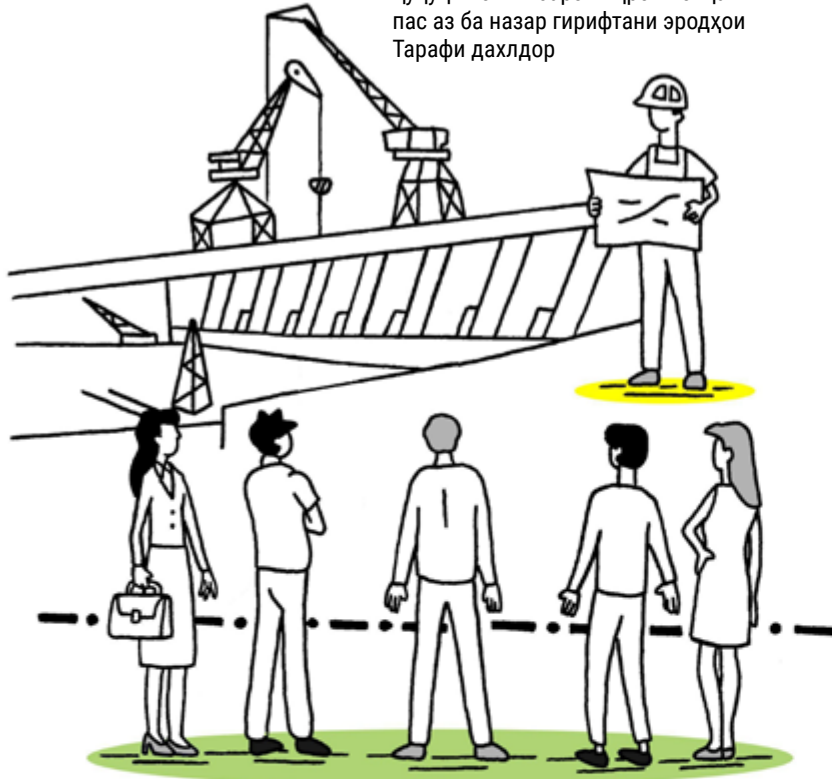

Тарафи Дахлдор

фаъолиятро манъ карда наметавонад

Ҳуқуқ ба огоҳ кардан доир
ба фаъолият

Ҳуқуқ ба дархости иттилоот
ва иштирок дар машваратҳо

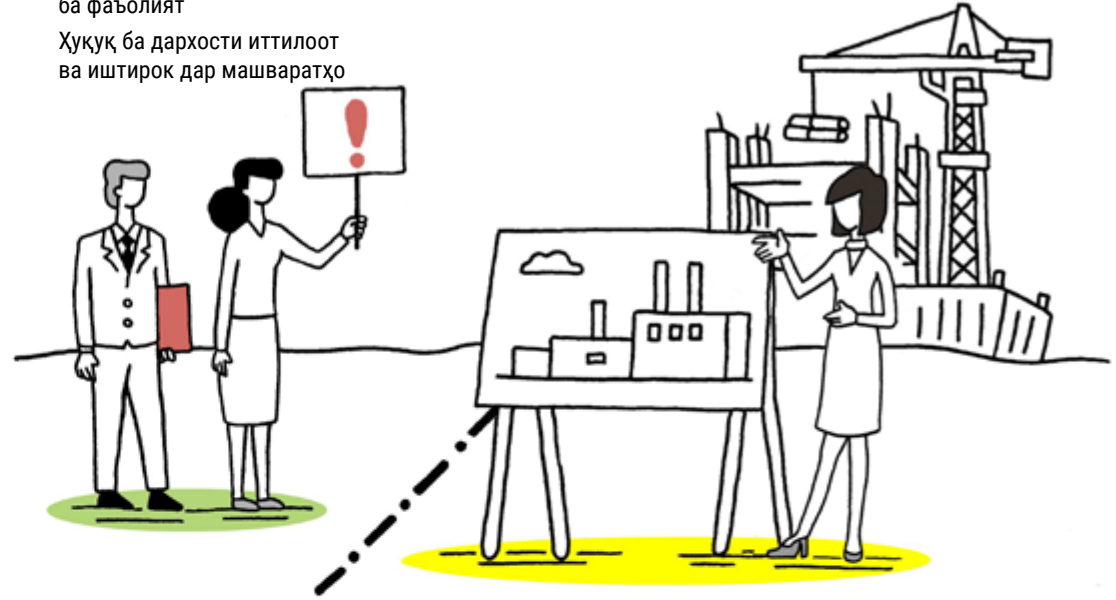

Ҳар ду тараф

Ҳуқуқ ба муколама,
иштирок ва дастёбии
ризоият, аз ҷумла
оид ба роҳҳои ҳалли
алтернативӣ ва чораҳои
сабуққунии
таъсири
манфӣ

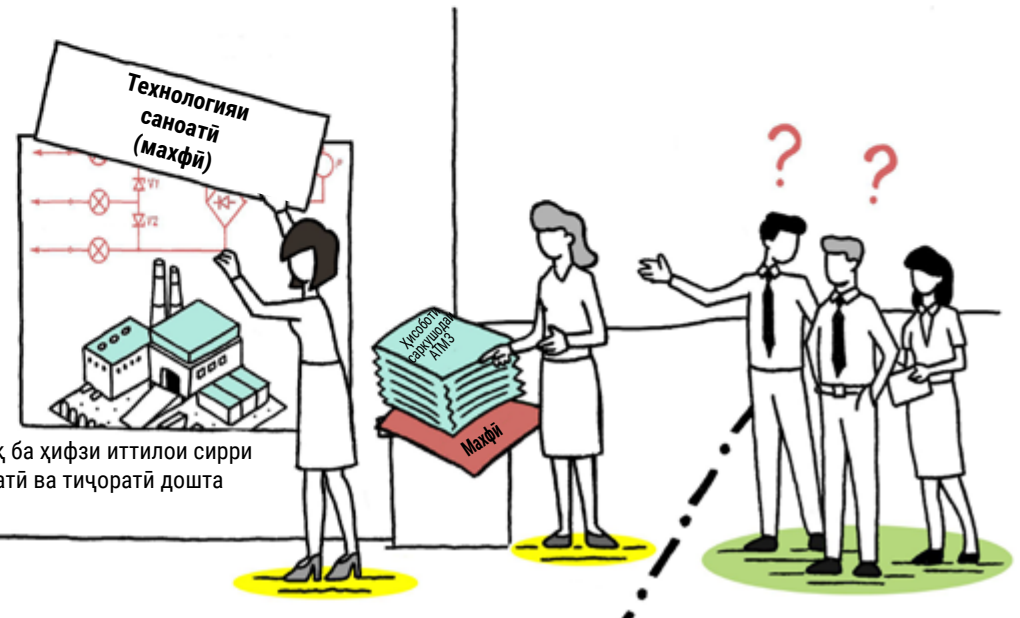

Ҳуқуқ ба ҳифзи иттилои сирри
саноатӣ ва тиҷоратӣ дошта

Бархе аз намудҳои фаъолиятҳо, ки онҳоро Конвенсия фаро мегирад

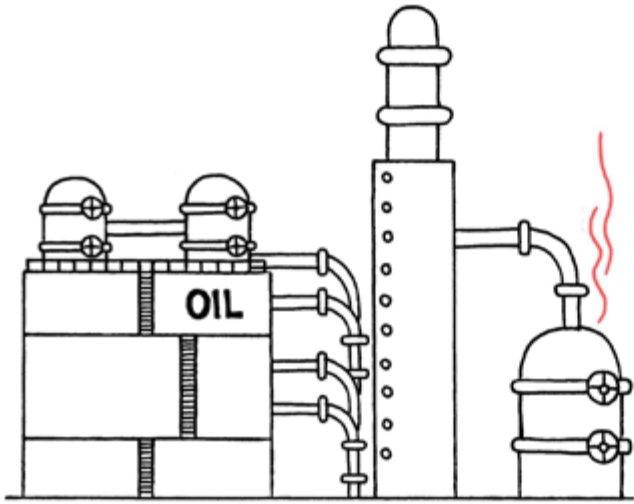

Корхонаҳои коркарди нафт ва дастгоҳҳо барои газтаъминкунӣ ва сӯхтани ангишт ё сланетси битуминозӣ

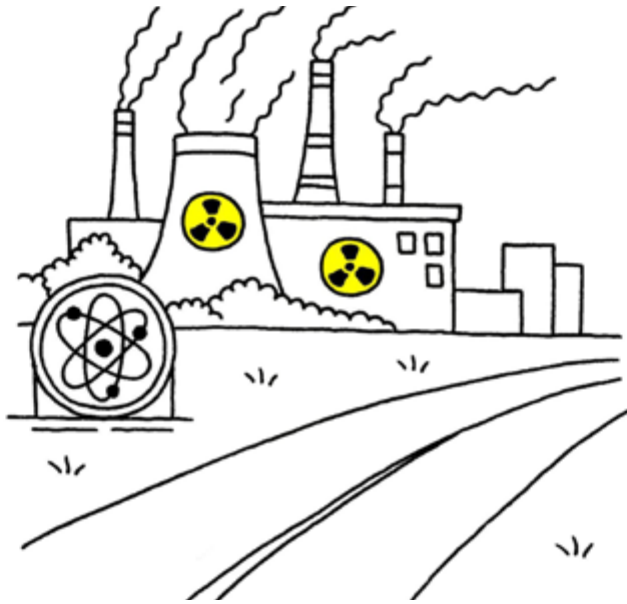

Нерӯгоҳҳои ҳароратӣ ва ҳастай

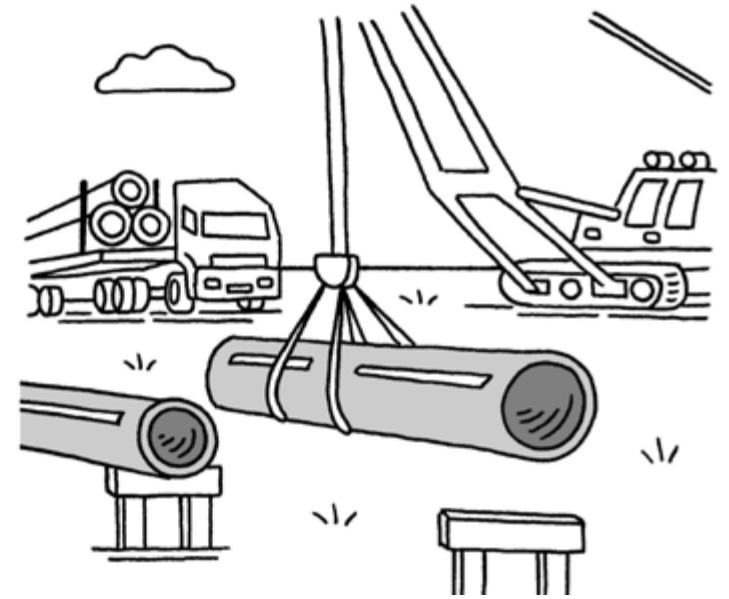

Лӯлаҳои дорои диаметри калон барои интиқоли нафт, газ ё моддаҳои кимиёвӣ

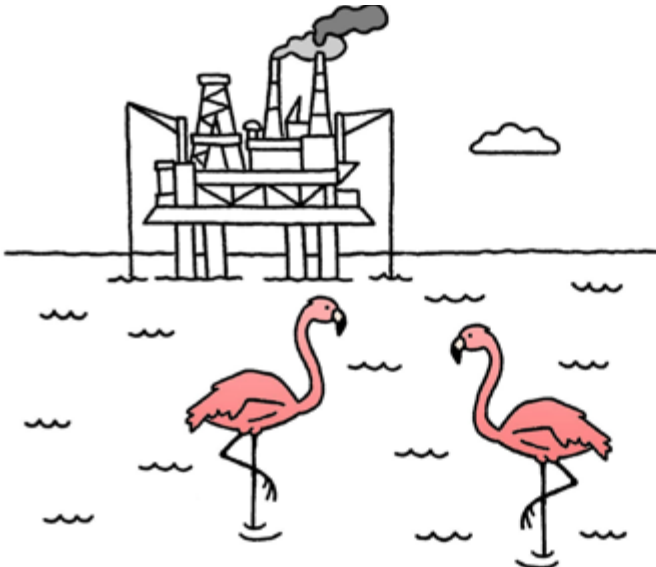

Истихроҷи карбогидритҳо дар фалоти минтақай



Анборҳои калони нигоҳдории маҳсулоти нафтӣ, нафткимӣ ва кимиёӣ



Дигар намуди фаъолиятҳо – нигаред ба моддаи 2.5 Конвенсия ва Иловаи III.

Бархе аз намудҳои фаъолиятҳои, ки онҳоро Конвенсия фаро мегирад

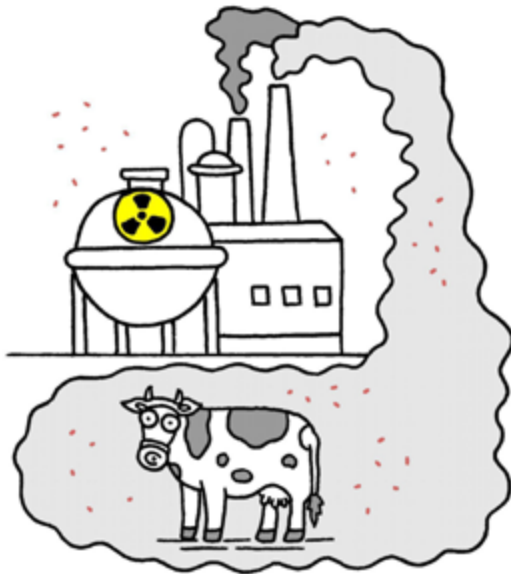

Дастгоҳҳо барои истеҳсол ё ғанисозии сӯзишвориҳои ҳастай ё ҷамъоварӣ, безаргардонӣ ва коркарди партовҳои радиоактивӣ



Дастгоҳҳои бузург барои истеҳсоли кӯраи баланд ва пӯлодгудозӣ ва ғудохтани фулузоти ранга



Дастгоҳҳои истихроҷи асбест, коркарди асбест ва маҳсулоти дорони асбест



Корхонаҳои кимиёвӣ



Истеҳсоли селлюлоза ва қоғаз



Дастгоҳҳо барои сӯзондан, коркарди кимиёвӣ ё безаргардонии партовҳои токсикӣ ва хатарнок

Бархе аз намудҳои фаъолиятҳои, ки онҳоро Конвенсия фаро мегирад



Соҳтмони шохроҳҳо, роҳҳои баландсуръат ва фурудгоҳҳо



Бандарҳои савдо ва роҳҳои оби дохилӣ

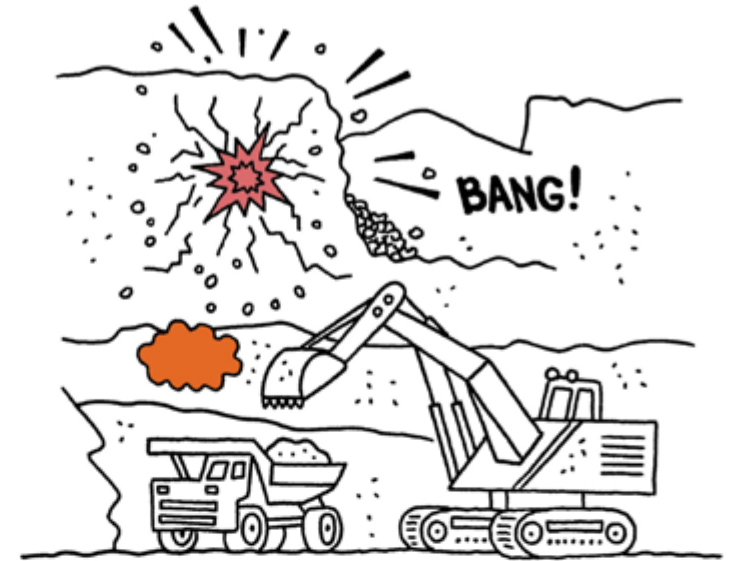

Истихроҷи миқёси бузург, баровардан ва дар маҳал бой кардани маъданҳои металлӣ ва ангиш

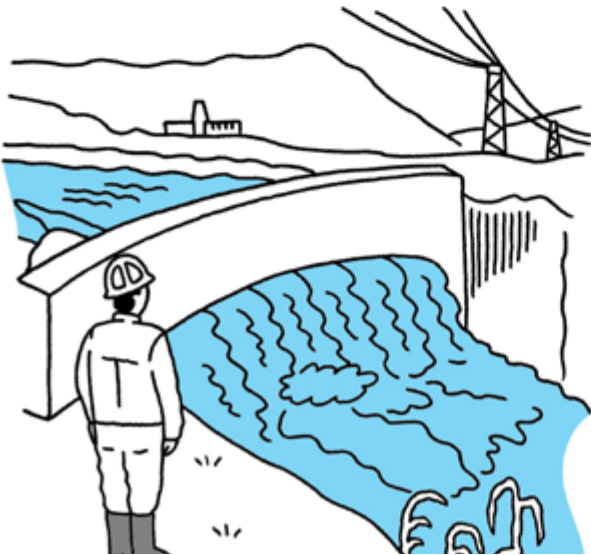

Сарбандҳо ва обанборҳои бузург

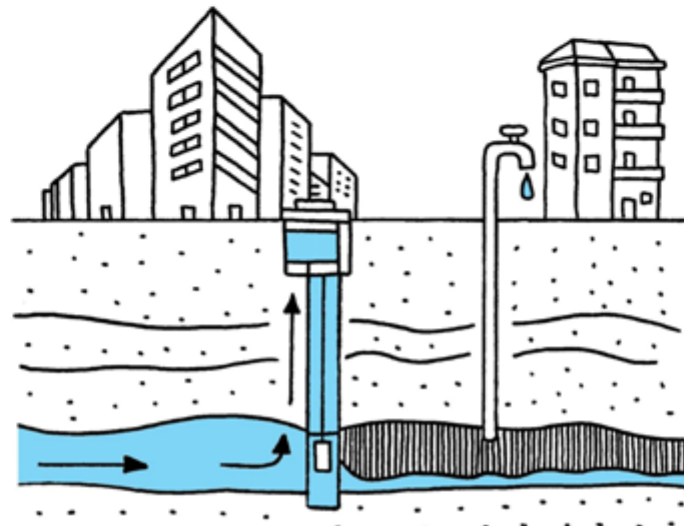

Фаъолиятҳои бардошти обҳои зерзаминӣ



Бартараф кардани қангалҳои минтақаҳои бузург

Бархе аз навъҳои таъсир ба муҳити зист

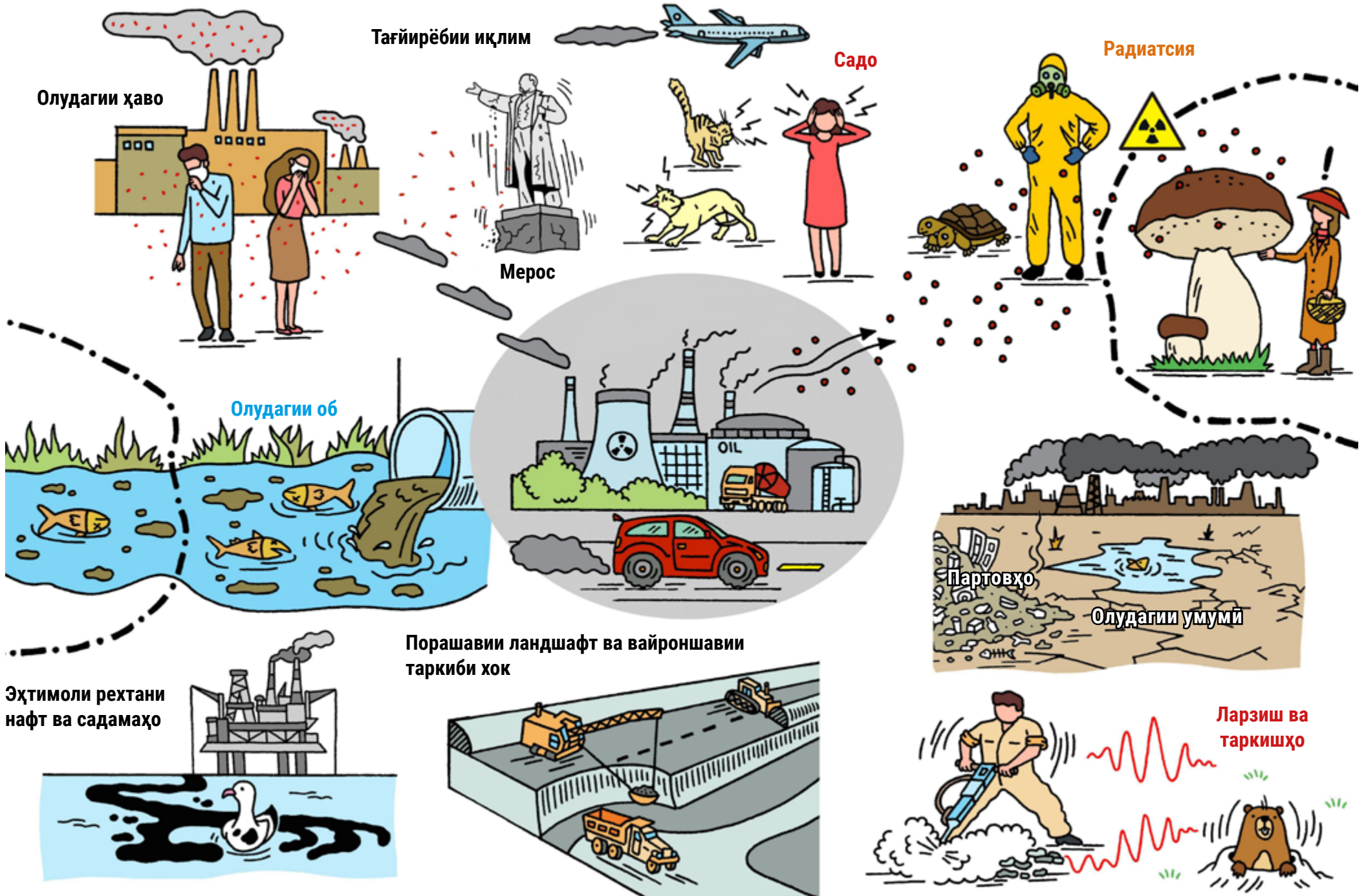

**Дар назар гирифтани роҳҳои ҳалли алтернативӣ
ва муносибтарин иқдомҳо барои коҳиши таъсири ба муҳити зист**

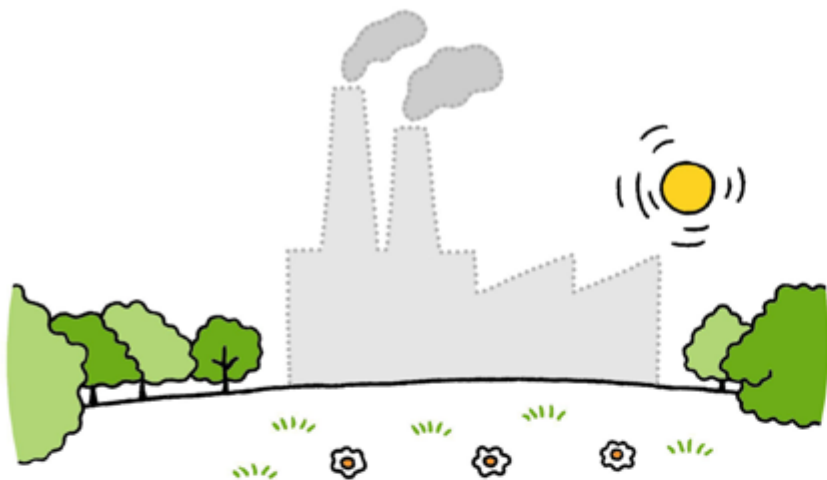

Набудани гузнаи дигар (қанор гузоштани лоиҳа)

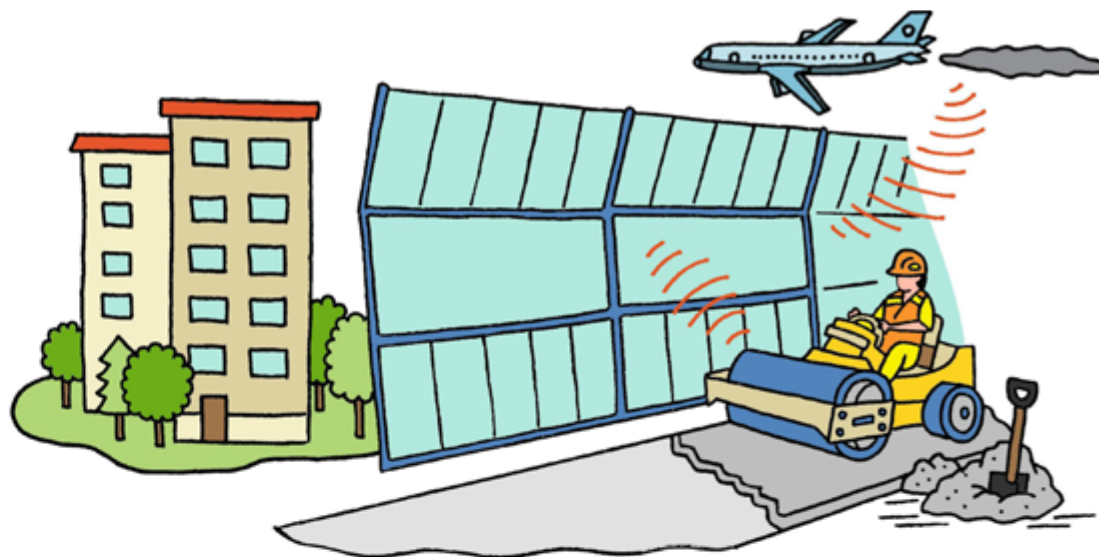

Маводи ҷойгузини тармими роҳҳо, чораҳо барои кам кардани садо (хиш-хиш)

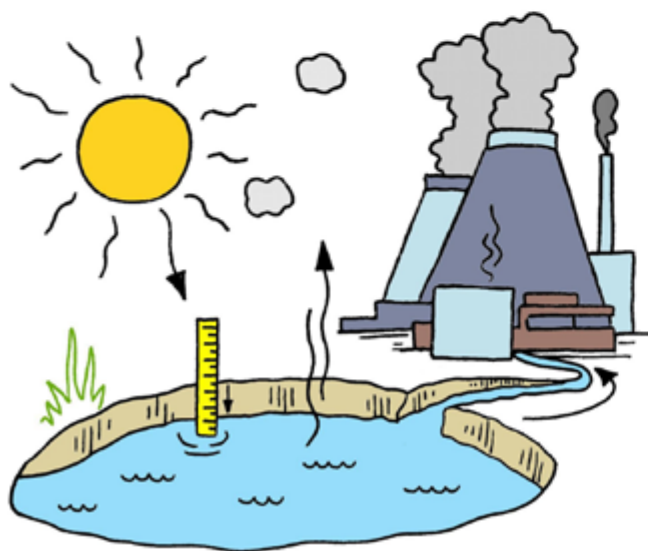

**Дар назар гирифтани таъсири эҳтимолии
тағйири иқлим**

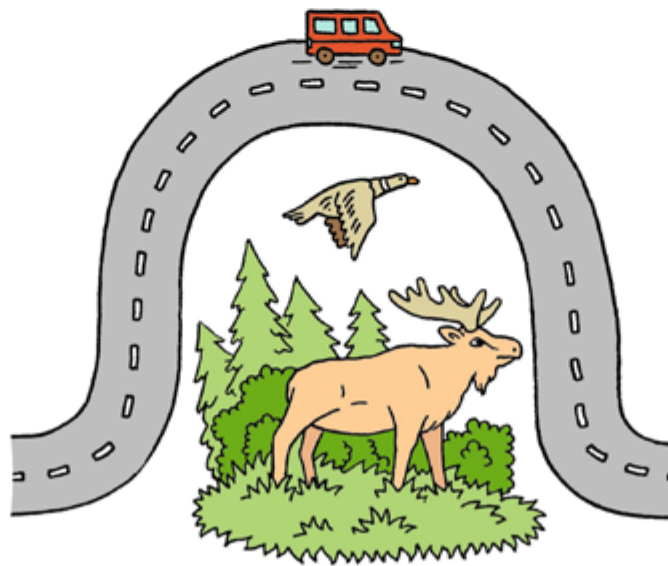

**Роҳи ҳал барои минтақаҳои муҳофизатшуда ва
минтақаҳои калидии мухталифи биологӣ**

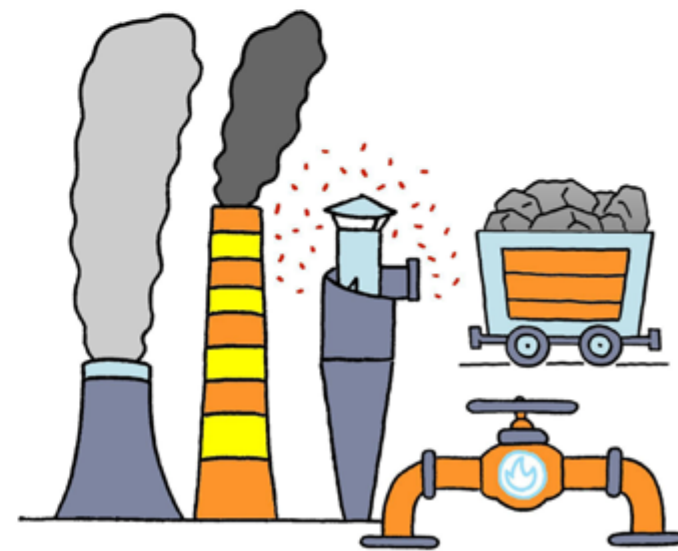

**Гузаштан ба дигар навъҳои сӯзишворӣ,
назорати партовҳо**

Дар назар гирифтани роҳҳои ҳалли алтернативӣ
ва муносибтарин иқдомҳо барои коҳиши таъсирот ба муҳити зист

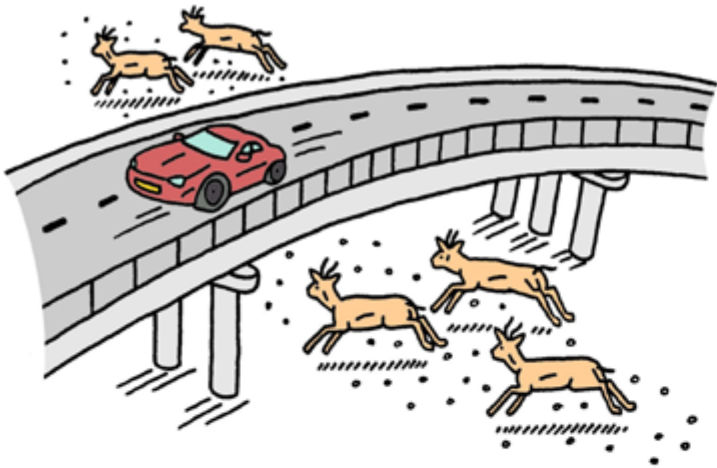

Роҳи ҳал барои ширхӯрҳои кӯчанда

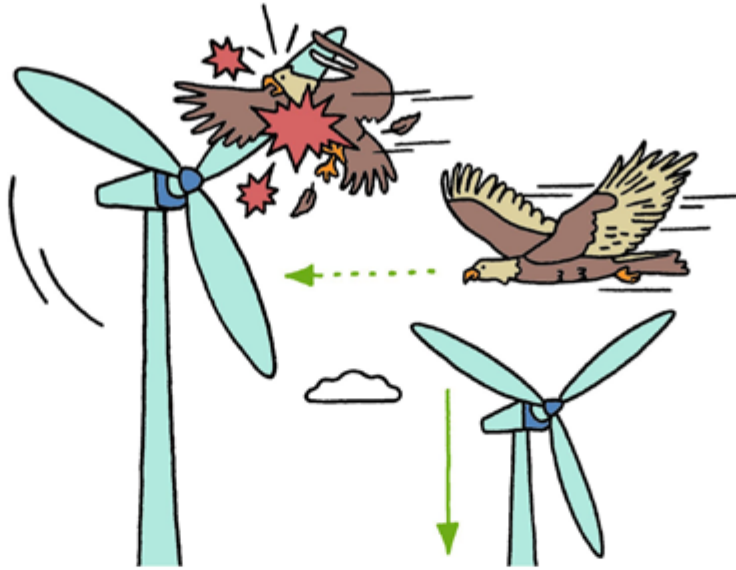

Роҳи ҳал барои намудҳои парандаҳои кӯчанда ва дар
ҳоли нобудшавӣ қарордошта



Ҷойгиркунии иншоотҳо

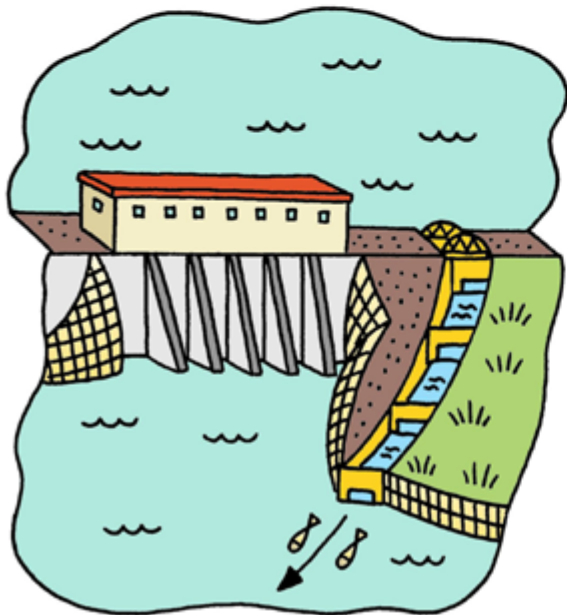

Роҳи ҳал барои намудҳои моҳии кӯчанда



Пешгирии ифлосшавӣ



Омодагӣ ба ҳолатҳои изтирорӣ ва системаи
хушдордиҳанда

Шаклҳо ва қолабҳои ҳамкорӣ

Созишномаҳои дӯҷониба доир ба татбиқи муқаррароти Конвенсия:

забони муошират, муҳлати посух додан ба огоҳӣ, муҳлат ва шартҳои иштироки аҳоли, танзими намудҳои фаъолият, ки дар Иловаи I номбар нашудаанд, меъёрҳои муҳим

Барномаҳои тадқиқотӣ-илмӣ



Комиссияҳои дӯҷониба ва бисёрҷониба

(ҷаласаҳои доимӣ ва махсус)



Ҳамкориҳои зерминтақавӣ



Ҳамкорӣ дар соҳаи андешидани тадбирҳо оид ба пешгирӣ ва коҳиш додани таъсир (долонҳои муҳоҷират, мониторинги намудҳо)

Мониторинги ҳолати муҳити зист

(сифати об ва ҳаво, сатҳи радиатсия)

Ҳолатҳои мушаххас

Роҳи ҳал ва муколамаи қобили қабул барои ҳар ду ҷониб



Вазъиятҳои мураккаби байналмилалӣ

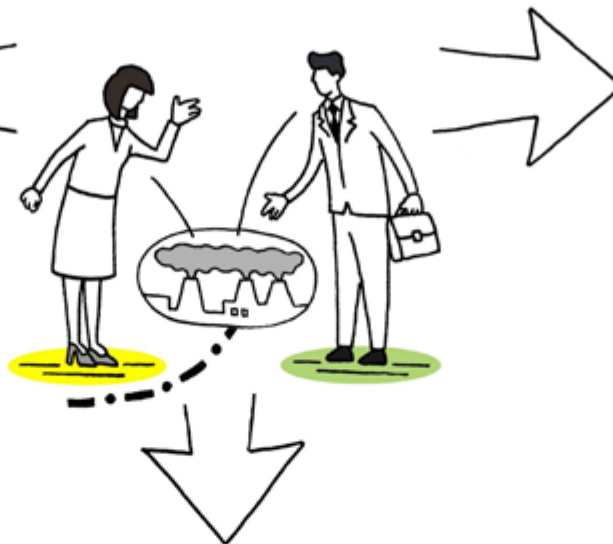

Суди байналмилалӣ

Суди ҳақамӣ (Замимаи VII)



Ҷойгиршавии нерӯгоҳҳои атомӣ, дароз кардани муҳлати истифодабарии онҳо ва хатари садамаҳо



Қумитаи оид ба амалисозӣ



Мо аз таъсири маҷмӯӣ, зарфияти обанборҳои шумо ва қоидаҳои шумо барои истифодаи онҳо дар ин дарё нигарон ҳастем!

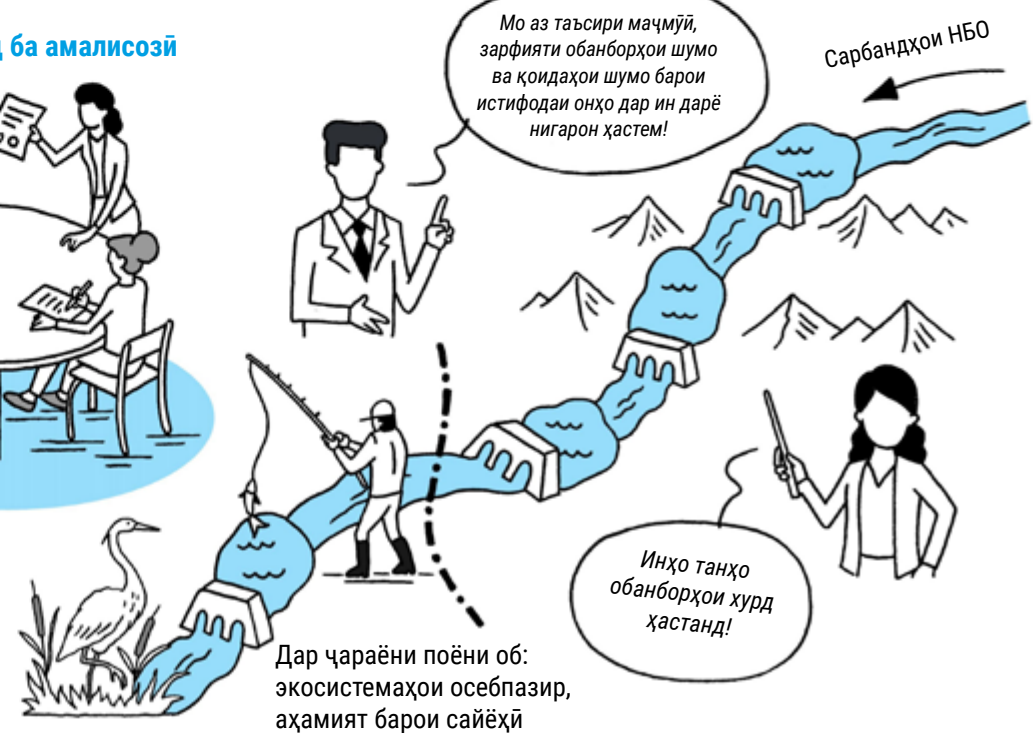

Намунае аз ҳамкории муваффақ

Қисми зиёди дарё ва канори он барои фаъолияти иқтисодӣ ва ҳифзи гуногунии биологӣ муҳим аст

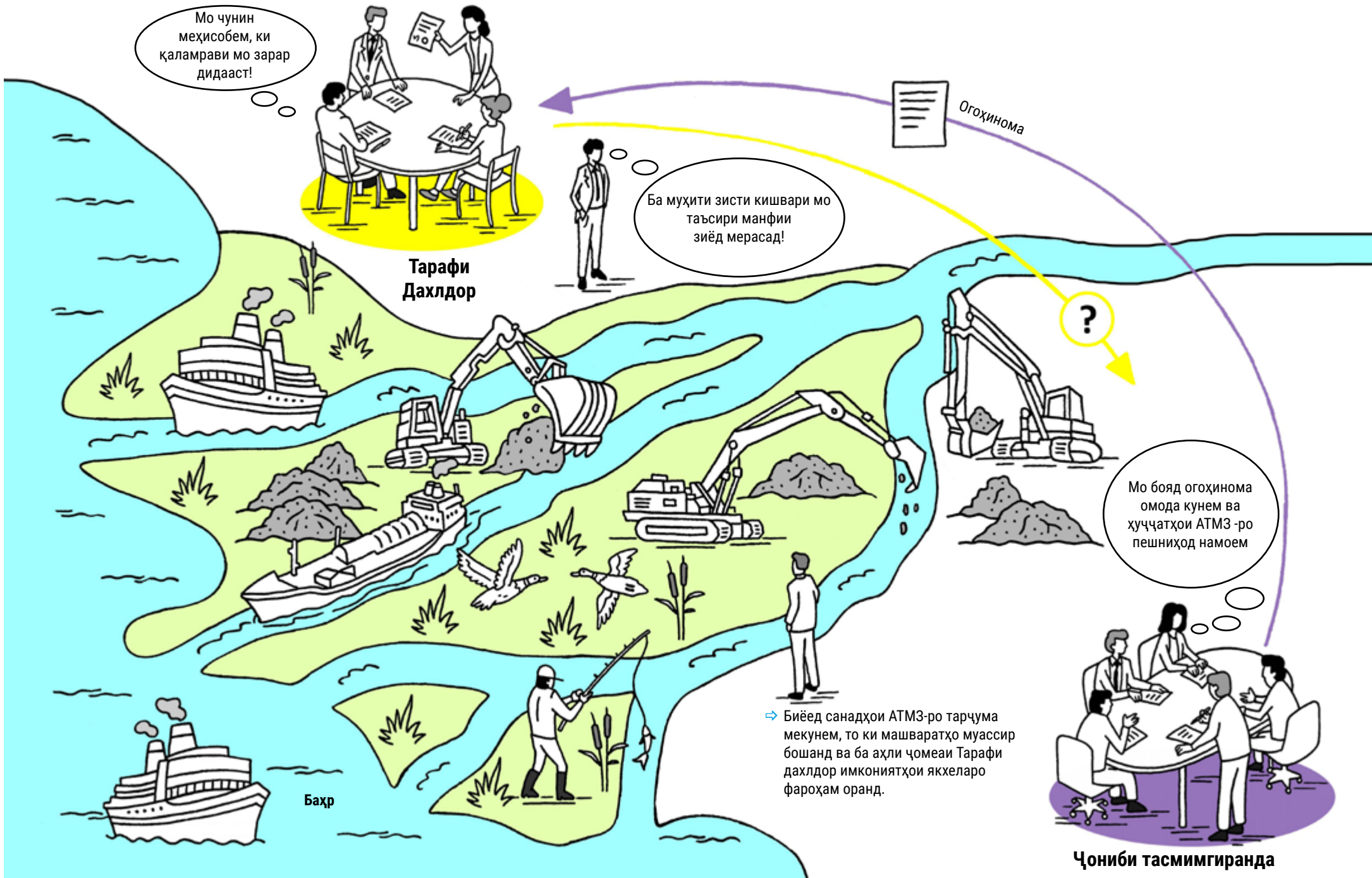

Нақшаҳо, барномаҳо ва санадҳои стратегӣ, ки ниёз ба арзёбии стратегии экологӣ доранд
(Минтақаҳои татбиқи Протоколи АСЭ)



Банақшагирии шаҳр ва деҳот

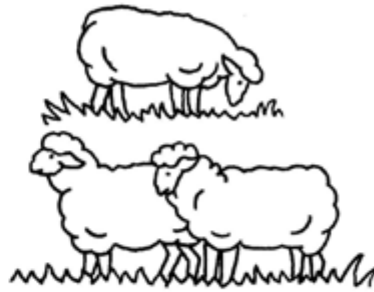

Кишоварзӣ



Хоҷагии ҷангал



Хоҷагии моҳигирӣ

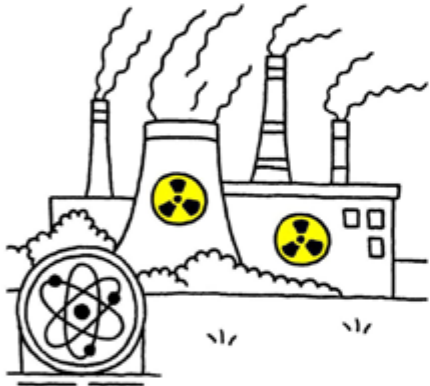

Энергетика

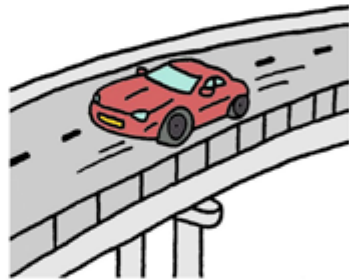

Нақлиёт



Саноат, бо шумули саноати истихроҷи кӯҳӣ



Сайёҳӣ



Рушди минтақавӣ



Хоҷагии об



Воситаҳои алоқа



Муомилот бо партовҳо



Истифодабарии замин

Намунаҳои қарорҳои стратегӣ дар асоси омилҳои экологӣ

Протоколи АСЗ

Энергетикаи ҳастай: кишвар метавонад қарори стратегии тамдиди муҳлати кори ЭҶ-ро зиёд кунад ё аз манобеи энергияи барқароршаванда истифода кунад



Тавсеаи тавлиди нерӯи барқ: кишвар метавонад тасмим гирад, ки ба як нерӯгоҳи бузург ё якчанд нерӯгоҳи хурд сармоягузори кунад ё имконоти тиҷорати байналмилалӣ ва табодули нерӯи барқро омӯзад

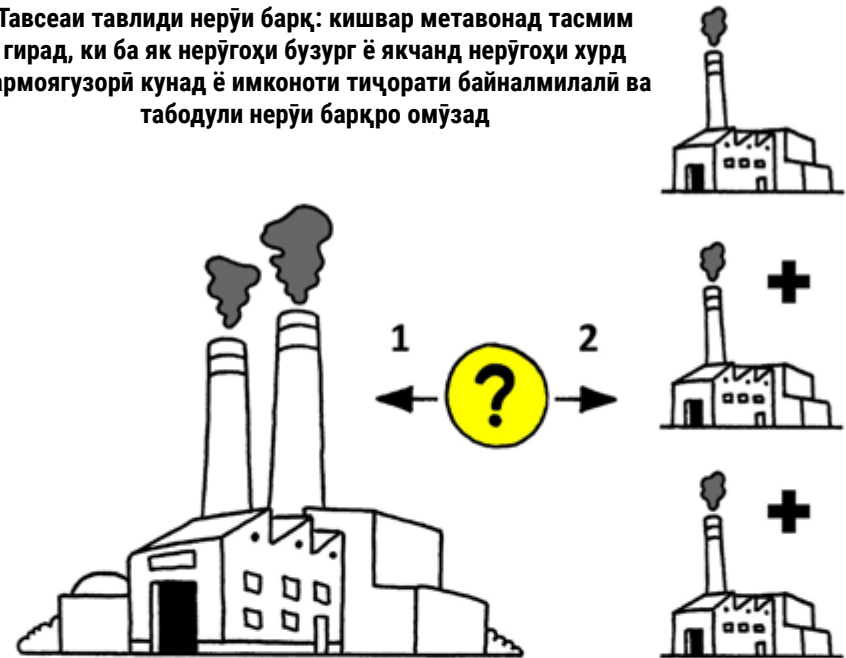

Машварат бо аҳли ҷомеа дар мавриди қарорҳои стратегӣ ва оқибатҳои онҳо барои муҳити зист



Машваратҳои фаромарзӣ, агар нақшаҳо ва барномаҳо метавонанд боиси оқибатҳои ҷонибҳои дигар шаванд

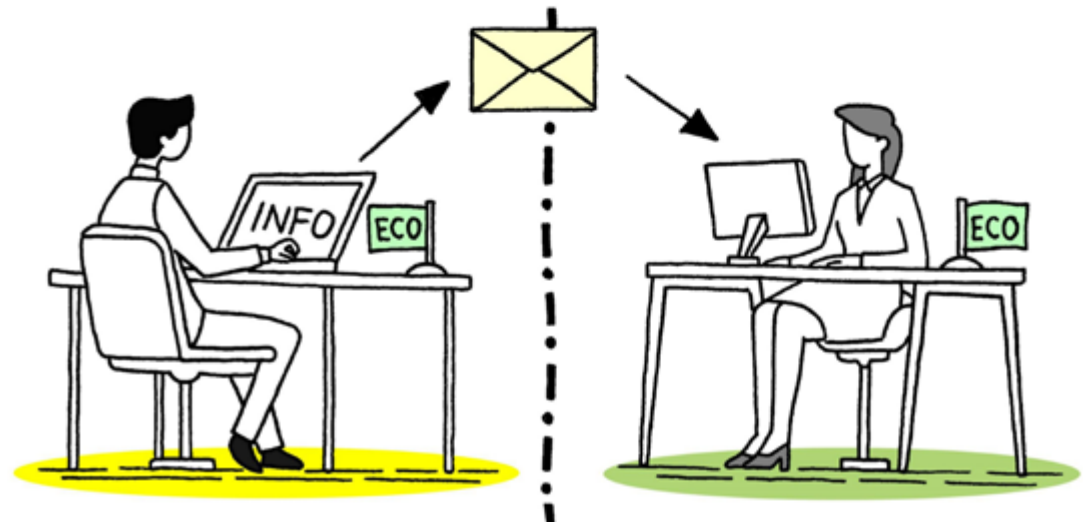

Марҳилаҳои арзёбии стратегии экологӣ дар мисоли бахши энергетика



Кишвар аллақай камбуди нерӯи барқро аз сар мегузаронад ва шояд бо камбуди афзояндаи он мувоҷеҳ шавад

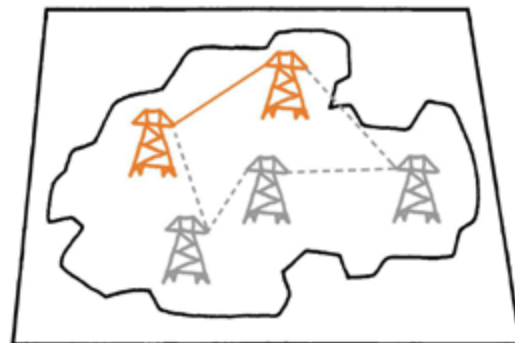

Таҳияи нақшаи умумии беҳбудсозӣ ва тавсеаи минбаъдаи рушди низоми истеҳсол ва тақсими нерӯи барқ пешбинӣ мегардад.

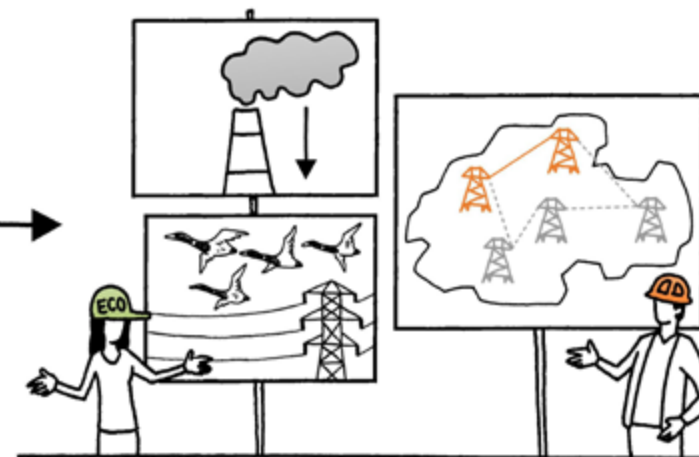

Дар раванди таҳияи нақша оқибатҳои эҳтимолии дарозмуддати он ба муҳити зист ба назар гирифта мешавад.

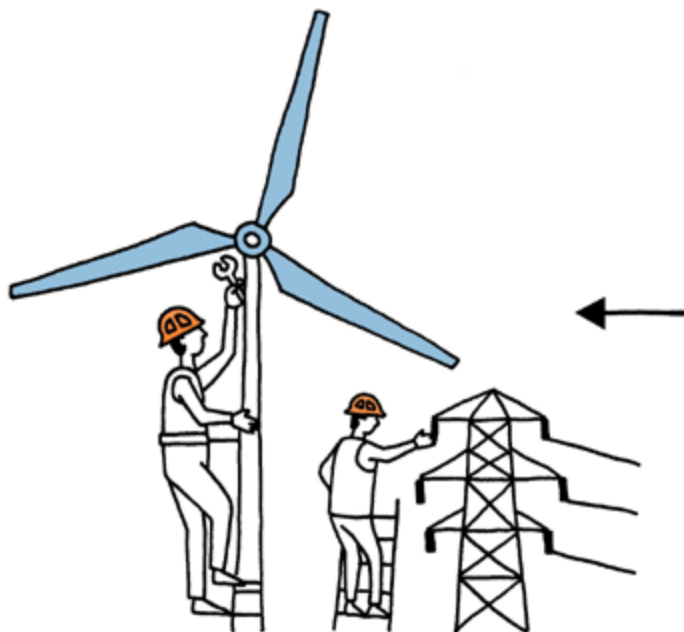

Оғози корҳои сохтмонӣ дар иншоотҳо

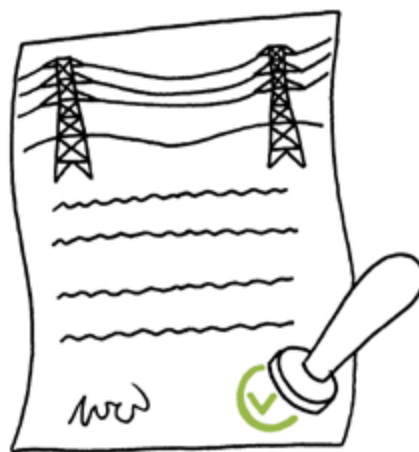

Тасдиқи нақшаи энергетикӣ



Машвартҳои дохилӣ ва минтақавӣ, ҷалби аҳли ҷомеа ва робитаи мутақобила

Ҳамкорӣ дар баҳши захираҳои обӣ дар ҳавзаи дарёҳои Чу (Шу) ва Талас: фаҳмиш (мулоҳизот)-и стратегии экологӣ

Дарёҳои Чу (Шу) ва Талас, ки аз тариқи марзҳои Қазоқистону Қирғизистон ҷорӣ мешаванд барои рушди кишоварзӣ ва обрасонӣ ҳаётан муҳим мебошанд.



Ҳатҳои муҳофизати ҷангал ва дигар тадбирҳо ба ҳифзи дарё равона гардида ва барои мутобиқшавӣ ба тағйири иқлим мусоидат менамоянд.

Комиссияи муштарак оид ба дарёҳо дар мавриди истифодабарии об тасмим мегирад.



Кишварҳо арзёбии фаромарзӣ ва банақшагирии стратегиро ба роҳ мегузоранд.

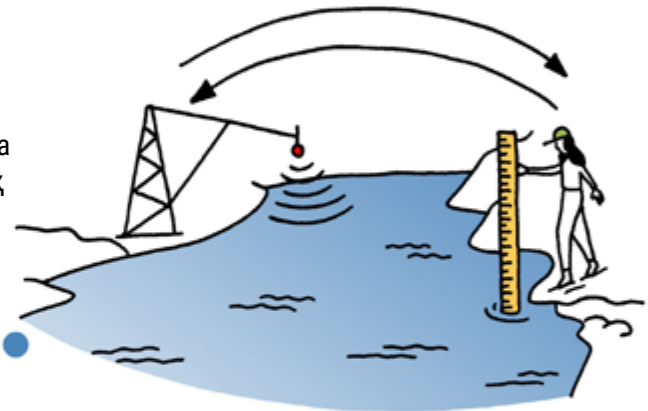

Ассотсиатсияҳои истифодабарандагони об барои тақсими об байни фермерон (деҳқонон) ёрӣ мерасонанд



Кишварҳо дар мавриди ҳолати захираҳои обӣ ва пешгӯйиҳои мавсимӣ табудули иттилоъ мекунанд.



Минтақаҳои аз маҷрои дарё поён ҷойгиршуда барои хидматрасониҳои экосистема аз об вобастагии бештар доранд..

Рушди сайёҳӣ ва роҳи мошинӣ байни Алматы ва кӯли Иссиққӯл: фаҳмиш (мулоҳизот)-и стратегии экологӣ

Шаҳри Алматы дар фосилаи ҳамагӣ 70км аз Иссиққӯл қарор дорад, вале бинобар сабаби кӯҳҳои баланд байни онҳо роҳ вучуд надорад. Сохтмони роҳи мошингард барои рушди сайёҳии минтақавӣ дар нақша ҳафт.

Коршиносон ва нафарони тасмимгиранда ҷанбаҳои гуногуни иқтисодӣ ва оқибатҳои эҳтимолии экологиро баҳогузӯрӣ мекунанд.

Роҳи оянда мумкин аст аз канори ҳудудҳои ҳифзшавандаи табиӣ ва ё ҷангалзорҳои арзишманд бигзарад.

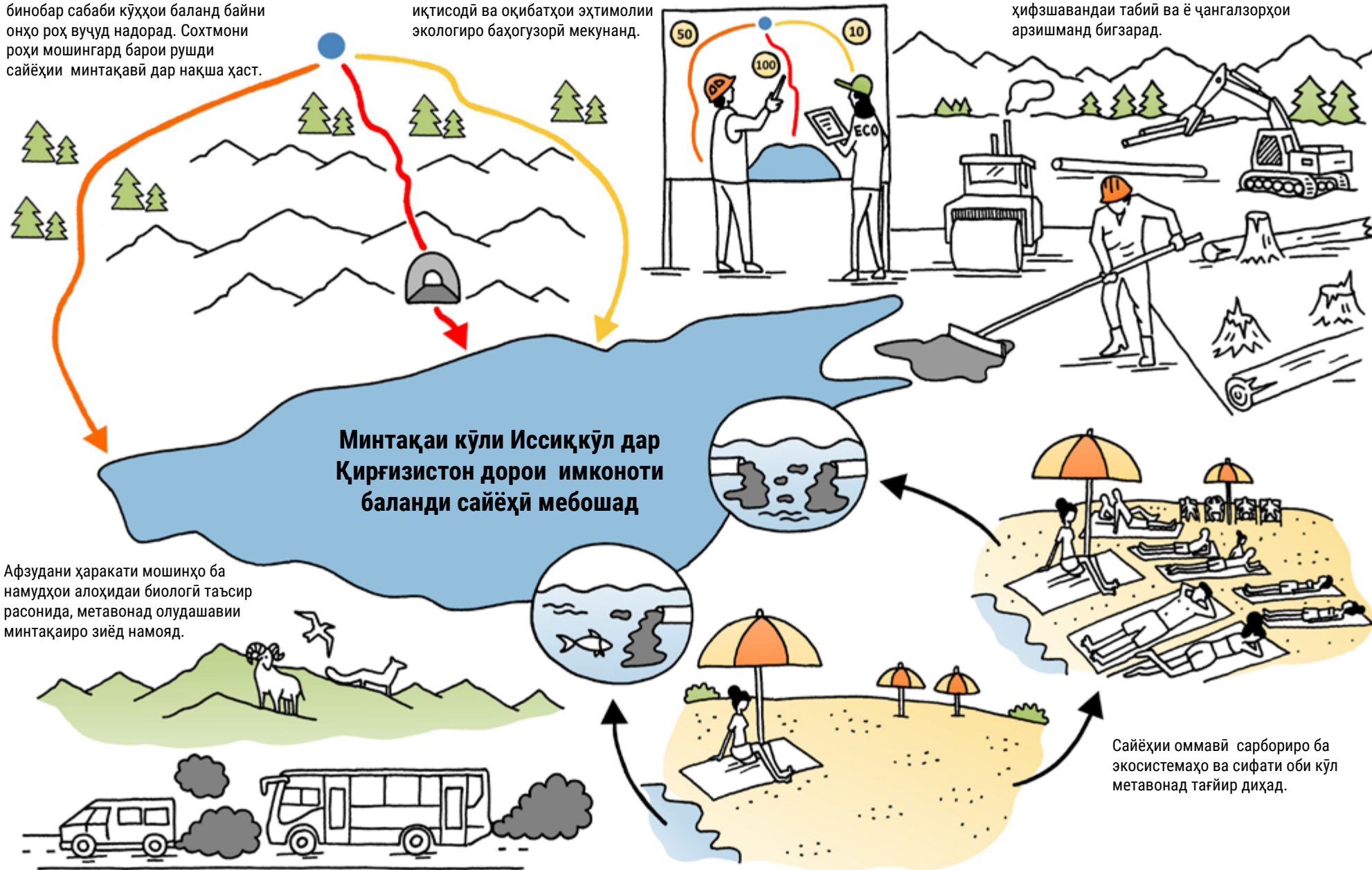

Афзудани ҳаракати мошинҳо ба намудҳои алоҳидаи биологӣ таъсир расонида, метавонад олудашавии минтақаро зиёд намояд.

Сайёҳии оммавӣ сарбориро ба экосистемаҳо ва сифати оби кӯл метавонад тағйир диҳад.

Поккорӣ кардан аз партовҳои радиатсионӣ : нақши марказҳои Орхусс

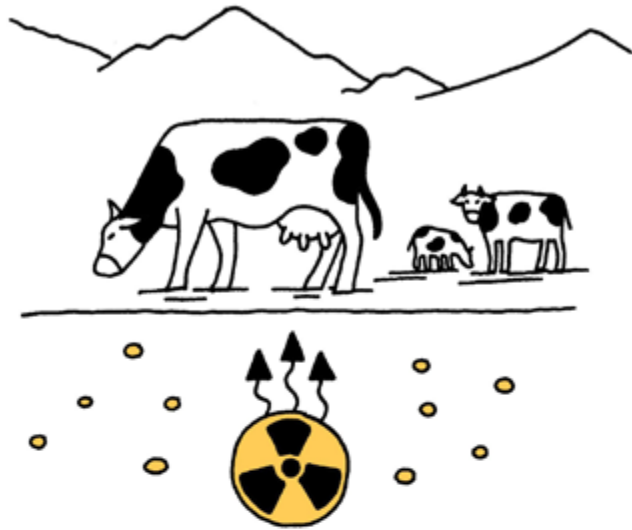

Партовҳои боқимонда аз урани истихроҷшудаи замони шӯравӣ ба кишоварзӣ ва тандурустии аҳоли хатари ҷиддиро ба бор овардаанд.



Ошкор кардани қитъаҳои мушкилзо ва мурағбат сохтани харитаи хатарҳо. Марказҳои Орхусс дар таъмини дастрасии аҳли ҷомеа ба иттилоъ нақши муҳим мебозанд.



Таваҷҷуҳи сиёсатмадорон ва созмонҳои байналмилалӣ ба мушкилоти партовҳои вомондашуда ва равона кардани захираҳо.

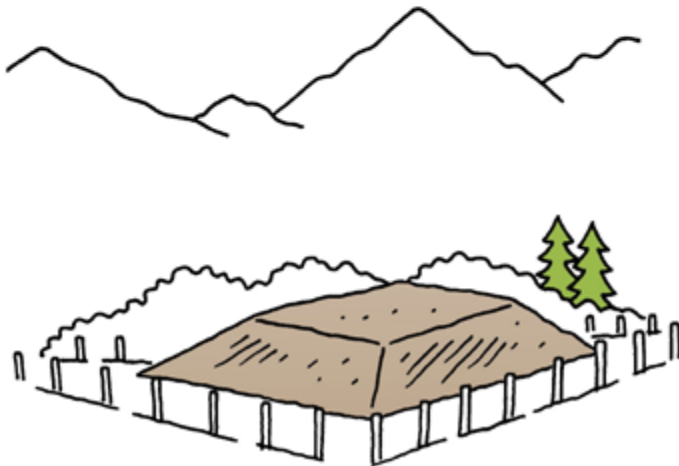

Нигоҳдори нисбатан бехатар ва муътамади партовҳо. Саъю талоши доимӣ дар самти иттилоърасонӣ ва маърифатбахшии аҳли ҷомеа.



Ҷо ба ҷогузори партовҳои радиатсионӣ ва дигар тадбирҳо оид ба коҳиш додани хатар ба саломатӣ ва муҳити зист.

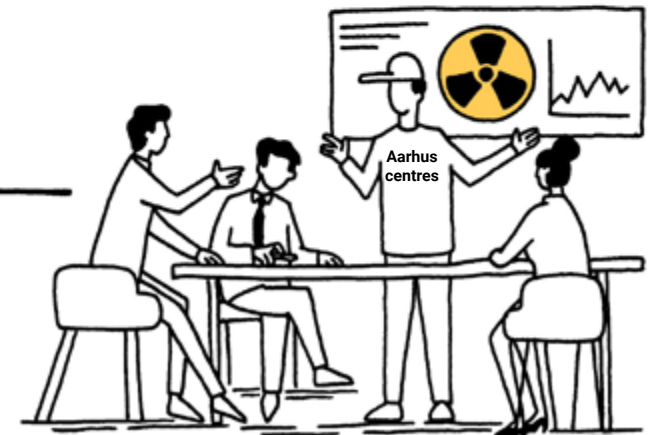

Маърақаҳои ҷамъиятии иттилоотӣ, саҳм дар ба нақшагирии тадбирҳои барқароркунӣ ва арзёбии экологӣ.

Соҳтор ва амалкарди Конвенсияи Эспо

Котибот

дар Женева қарор дорад, ду созишномаро мудирият мекунад, ба Ҷаласаи Тарафҳо ва дигар мақомоти Конвенсия хидмат мекунад, иҷрои нақшаи корро дастгирӣ мекунад.



Гурӯҳҳои кори махсус ва муваққатӣ

метавонад барои таҳияи ҳуҷҷатҳои мушаххаси методӣ таъсис дода шавад.

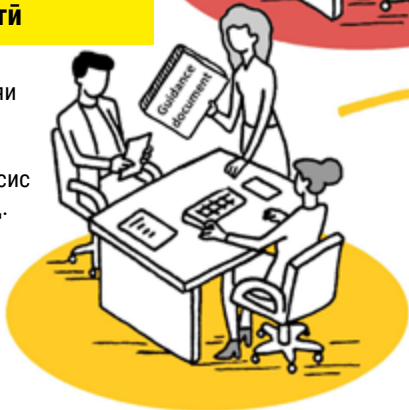

Кумита оид ба амалисозӣ

риояи ўҳдадорихои шартномавии Тарафҳоро назорат мекунад ва ба онҳо дар иҷрои онҳо кумак мерасонад.



Бюро

- мақоми машваратӣ мебошад, ки нақшаи корро такмил медиҳад ва дар амалисозии он, ҳалли масъалаҳои молиявӣ ва омодагии Ҷаласаҳои Тарафҳо мусоидат мекунад.



Ҷаласаи Тарафҳо

қарор қабул мекунад, нақшаи кор ва буҷетро тасдиқ мекунад, ҳар 3 сол як маротиба гузаронида мешавад.

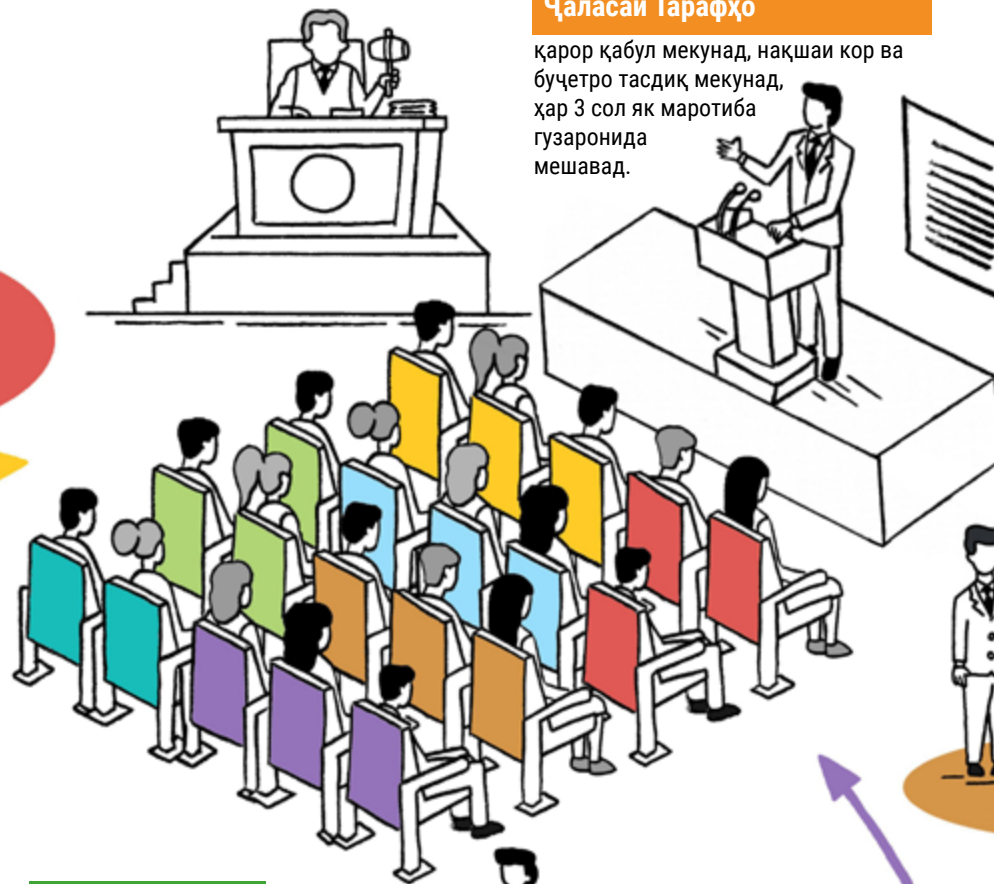

Комиссия оид ба баррасии парванда

метавонад бо дархости Тарафи дахлдор мутобиқи Замимаи IV таъсис дода шавад, агар шартҳои моддаи 3.7 риоя карда шаванд. Эҳтимолияти таъсири назарраси манфии фаромарзии фаъолияти мавриди баррасӣ қарордоштаро меомӯзад. Аз се коршиноси техникӣ иборат аст: як нафарӣ номоянда аз ҳар як Тараф ва як коршиноси мустақил.



Ҷамоҳангсозони милли оид ба масъалаҳои маъмурӣ

Нуқтаҳои тамос барои мақсадҳои огоҳӣ

Гурӯҳи кори оид ба АТМЗ ва АСЭ

- мақоми кумакрасони Ҷаласаи Тарафҳо дар татбиқи муқаррароти Конвенсия ва Протокол ва нақшаи кори кумак мерасонад, ҷаласа ҳар сол гузаронда мешавад.

Таомули Конвенсияи Эспо бо конвенсияҳои дигар

Конвенсия дар бораи гуногунии биологӣ ва Конвенсия оид ба ҳифзи намудҳои ҳайвоноти кӯчандаи ваҳшӣ:

АТМЗ бояд таъсири бебозгашт барои гуногунии биологӣ ва тақсими эҳтимолии зистро ба назар гирад.



Конвенсияи Орхуси КИСММА

оид ба дастрасӣ ба иттилоот, иштироки аҳоли дар қабули қарорҳо ва дастрасӣ ба адолати судӣ марбут ба масъалаҳои муҳити зист.

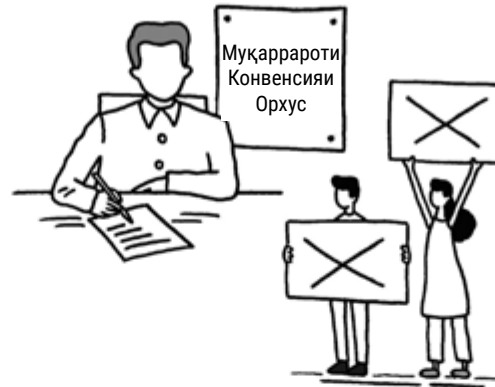

Конвенсия оиди обҳои фаромарзӣ ва Конвенсияи Рамсар:

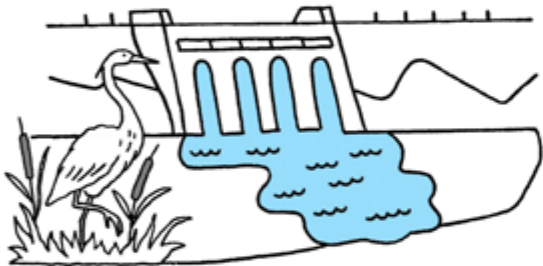

истифодаи оқилонаи захираҳои об ва ҳифзи заминҳои оби ботлоқӣ, инчунин АТМЗ -ро талаб мекунад.

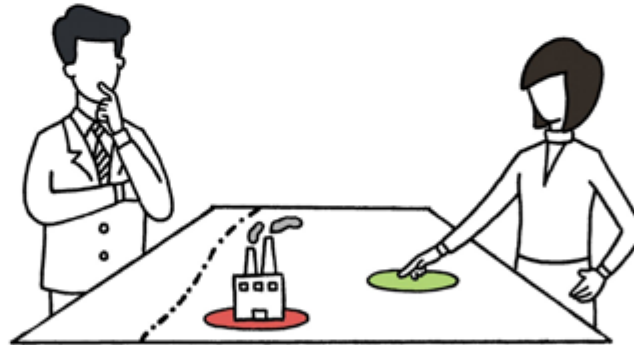

Тавофуқномаи амнияти ҳастай, меъёрҳо ва равишҳои ОБНҲ (Оҷонсии байналмилалии нерӯи ҳастай)

Конвенсия оид ба амнияти саноатӣ (Агентии иттилооти фаромарзии муҳити зист):

ҳангоми гузаронидани АТМЗ омодагиро ба ҳолатҳои фавқуллодда ва коҳиши хатарҳо ба назар гирифтани лозим аст.

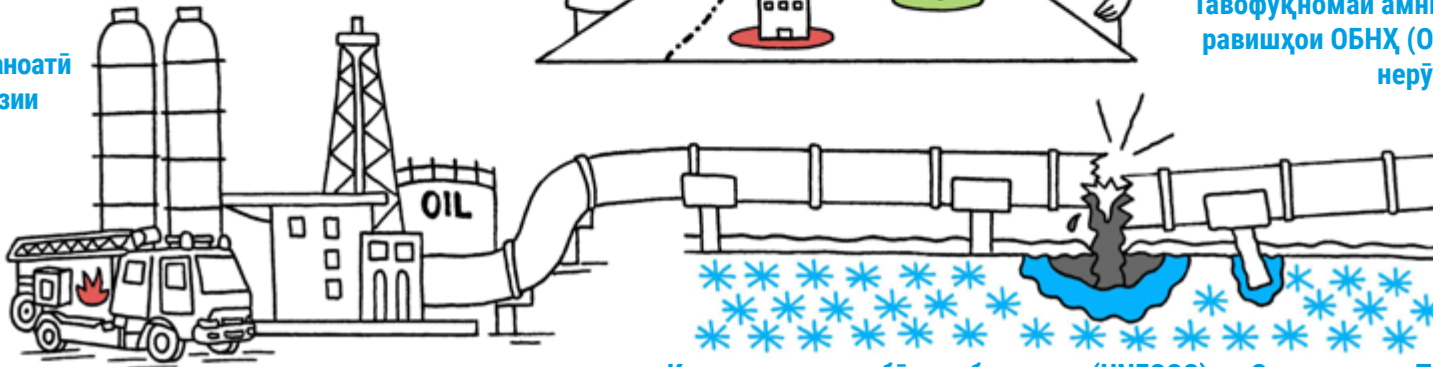

Конвенсияи қолабӣ оид ба иқлим (UNFCCC) ва Созишномаи Париж:

ҳангоми гузаронидани АТМЗ барои лоиҳаҳои, ки дар минтақаҳои аз ҷиҳати экологӣ ҳассос ба нақша гирифта шудаанд, бояд масъалаҳои тағйирёбии иқлим барои коҳиши додани партобҳои газҳои гулхонаӣ ба назар гирифта шавад.

Таомули Конвенсияи КИСММА Эспо бо конвенсияҳои дигар

Созишномаи Бухарест - созишномаи бисёрҷонибаи кишварҳои Аврупои Ҷанубу Шарқӣ оид ба иҷрои муқаррароти Конвенсия оид ба арзёбии таъсир ба муҳити зист дар заминаи фаромарзӣ мебошад.

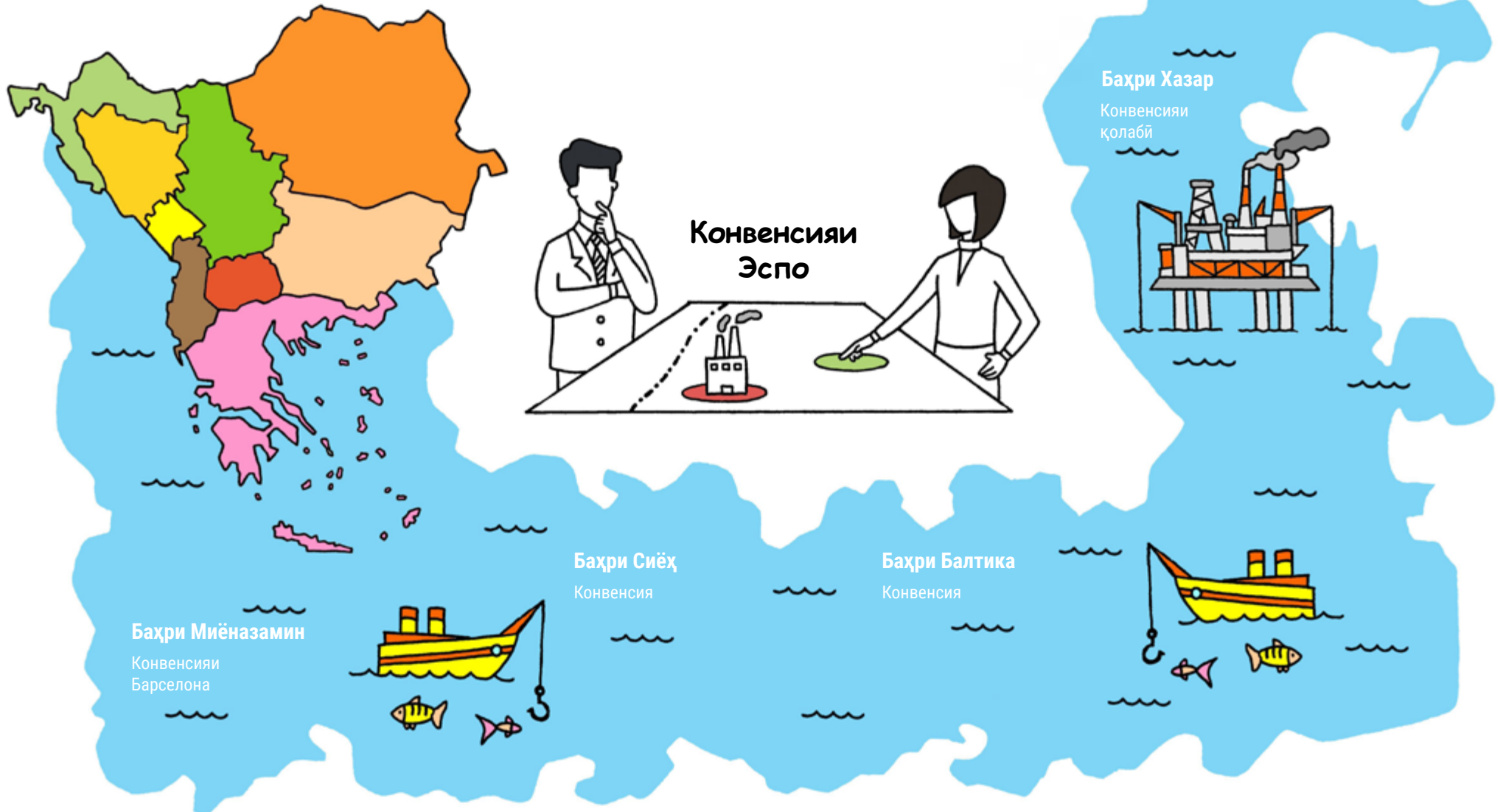

Маълумоти иловагӣ ва маводҳои методӣ дар шакли электронӣ дар пайванди зерин дастрасанд:

unece.org/publications/environmental-assessment

Матни Конвенсия дар бораи арзёбии таъсир ба муҳити зист дар заминаи фаромарзӣ

Матни Протокол оид ба арзёбии стратегии муҳити зист ба Конвенсия оид ба арзёбии таъсир ба муҳити зист дар заминаи фаромарзӣ

Дастур оид ба оmodасозии огоҳинома тибқи Конвенсияи Эспо

Дастур оид ба татбиқи амалии Конвенсияи Эспо

Қарорҳои қабулшуда дар Ҷаласоти Тарафайн

Назари кумита оид ба амалисозӣ

Дастурҳои аз нав дида баромадашуда оид ба арзёбии таъсири муҳити зист дар заминаи фаромарзӣ барои кишварҳои Осиёи Миёна

Дастурамал барои банақшагири истифодаи замин, ҷойгиршавии объектҳои хатарнок ва дигар масъалаҳои мушобеҳ дар соҳаи таъмини амният

Тавсияҳо оид ба татбиқи Конвенсия ба фаъолиятҳо, марбут ба энергияи атомӣ

Конвенсияи Эспо КИСММА, Протоколи АСЭ ва МРУ

Протокол оид ба арзёбии стратегии экологӣ: далелҳо ва натиҷаҳо

Тавсияҳо оид ба иштироки аҳли ҷомеа дар арзёбии стратегии экологӣ

Дастурамал оид ба татбиқи Конвенсия барои тағйири муҳлати хидмати истгоҳҳои барқии ҳастай

